

**\_AKTIONSZEITRAUM: 01.02. – 31.03.2023**

**Bohren der nächsten Generation – mit X-treme Evo.  
Jetzt von 60 % Preisvorteil profitieren.**

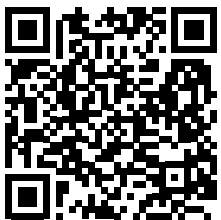

**IHR  
PREISVORTEIL  
60 %**



### **Ihre Vorteile:**

- Hohe Produktivität in unterschiedlichen Werkstoffen
- Schnelle Führung in der Bohrung
- Sehr gute Positioniergenauigkeit
- Universell einsetzbar

 **WALTER**

# MAXIMALE PRÄZISION UND PROZESSSICHERHEIT

**Der X-treme Evo kombiniert vielfältige Vorteile zu einem perfekten Paket.**

Die Walter eigenen, extrem verschleißfesten Sorten WJ30ET und WJ30EU bestehen aus dem hochzähen Feinstkorn-Substrat K30F plus Mehrlagenbeschichtung TiSiAlCrN/AlTiN.

Sie ermöglichen hohe Standzeiten bei gleichzeitig hohen Schnittwerten. Die tiefsitzende vierte Führungsphase ist schneller im Eingriff und optimiert so die Bohrerführung – vor allem bei schrägen Ein- und Austritten.



## STIRN & AUSSPITZUNG

Eine neuartige Stirngeometrie schafft viel Platz für den Span im Zentrum und verbessert die Spanförderung insbesondere in weichen Werkstoffen. Der steile Ausspitzwinkel verringert die Vorschubkraft und verbessert die Positioniergenauigkeit.

**Neuartige, positive Ausspitzung für reduzierte Schnittkräfte**

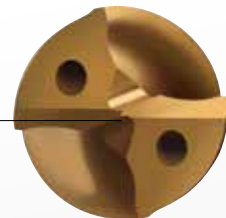

## VIERTE FÜHRUNGSFASE

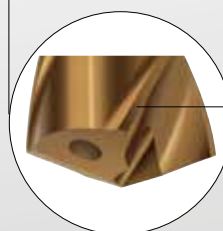
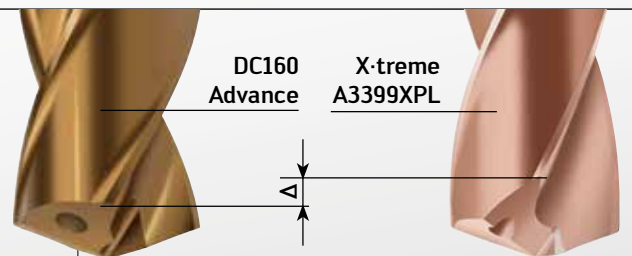

**Weit vorne liegende vierte Führungsphase für schnelle Führung in der Bohrung**

Die Sorten WJ30ET und WJ30EU bestehen aus:

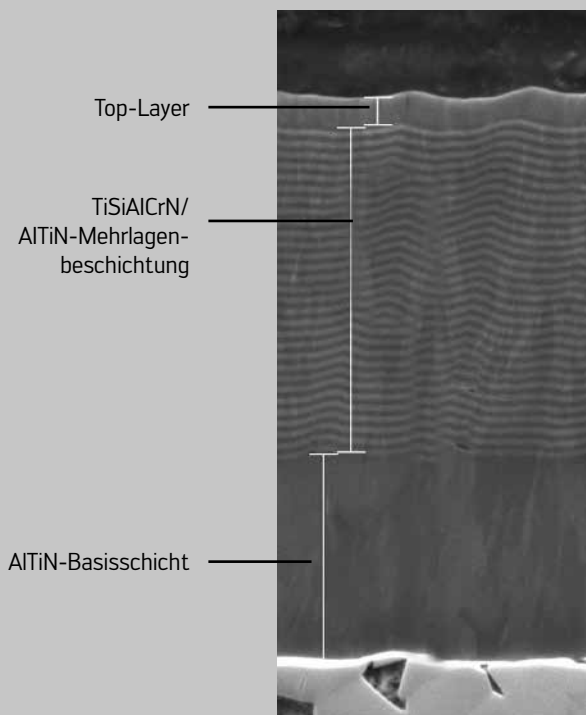

IHR  
PREISVORTEIL

60%

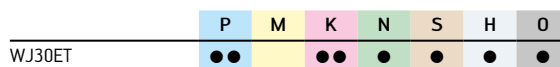
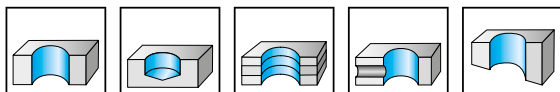
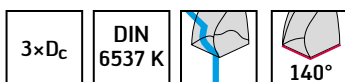
VHM-Spiralbohrer DC160 Advance  
X-treme Evo

Bezeichnung	D <sub>c</sub>	L <sub>c</sub>	Aktions-Preis*	Stück
DC160-03-03.000A0-BOW-1	3	14	28,52 €	
DC160-03-03.100A0-BOW-1	3.1	14	28,52 €	
DC160-03-03.200A0-BOW-1	3.2	14	28,52 €	
DC160-03-03.250A0-BOW-1	3.25	14	28,52 €	
DC160-03-03.300A0-BOW-1	3.3	14	28,52 €	
DC160-03-03.400A0-BOW-1	3.4	14	28,52 €	
DC160-03-03.500A0-BOW-1	3.5	14	28,52 €	
DC160-03-03.700A0-BOW-1	3.7	14	28,52 €	
DC160-03-03.800A0-BOW-1	3.8	17	28,52 €	
DC160-03-04.000A0-BOW-1	4	17	28,52 €	
DC160-03-04.100A0-BOW-1	4.1	17	28,52 €	
DC160-03-04.200A0-BOW-1	4.2	17	28,52 €	
DC160-03-04.300A0-BOW-1	4.3	17	28,52 €	
DC160-03-04.500A0-BOW-1	4.5	17	28,52 €	
DC160-03-04.600A0-BOW-1	4.6	17	28,52 €	
DC160-03-04.650A0-BOW-1	4.65	17	28,52 €	
DC160-03-04.800A0-BOW-1	4.8	20	28,52 €	
DC160-03-04.900A0-BOW-1	4.9	20	28,52 €	
DC160-03-05.000A0-BOW-1	5	20	28,52 €	
DC160-03-05.100A0-BOW-1	5.1	20	28,52 €	
DC160-03-05.200A0-BOW-1	5.2	20	28,52 €	
DC160-03-05.300A0-BOW-1	5.3	20	28,52 €	
DC160-03-05.400A0-BOW-1	5.4	20	28,52 €	
DC160-03-05.500A0-BOW-1	5.5	20	28,52 €	
DC160-03-05.800A0-BOW-1	5.8	20	28,52 €	
DC160-03-05.900A0-BOW-1	5.9	20	28,52 €	
DC160-03-06.000A0-BOW-1	6	20	28,52 €	
DC160-03-06.100A0-BOW-1	6.1	24	34,20 €	
DC160-03-06.200A0-BOW-1	6.2	24	34,20 €	
DC160-03-06.400A0-BOW-1	6.4	24	34,20 €	
DC160-03-06.500A0-BOW-1	6.5	24	34,20 €	
DC160-03-06.600A0-BOW-1	6.6	24	34,20 €	
DC160-03-06.800A0-BOW-1	6.8	24	34,20 €	
DC160-03-07.000A0-BOW-1	7	24	34,20 €	
DC160-03-07.300A0-BOW-1	7.3	29	34,20 €	
DC160-03-07.400A0-BOW-1	7.4	29	34,20 €	
DC160-03-07.500A0-BOW-1	7.5	29	34,20 €	
DC160-03-07.800A0-BOW-1	7.8	29	34,20 €	

Bezeichnung	D <sub>c</sub>	L <sub>c</sub>	Aktions-Preis*	Stück
DC160-03-08.000A0-BOW-1	8	29	34,20 €	
DC160-03-08.500A0-BOW-1	8.5	35	39,92 €	
DC160-03-08.600A0-BOW-1	8.6	35	39,92 €	
DC160-03-08.700A0-BOW-1	8.7	35	39,92 €	
DC160-03-08.800A0-BOW-1	8.8	35	39,92 €	
DC160-03-09.000A0-BOW-1	9	35	39,92 €	
DC160-03-09.500A0-BOW-1	9.5	35	39,92 €	
DC160-03-09.600A0-BOW-1	9.6	35	39,92 €	
DC160-03-09.800A0-BOW-1	9.8	35	39,92 €	
DC160-03-09.900A0-BOW-1	9.9	35	39,92 €	
DC160-03-10.000A0-BOW-1	10	35	39,92 €	
DC160-03-10.100A0-BOW-1	10.1	40	54,00 €	
DC160-03-10.200A0-BOW-1	10.2	40	54,00 €	
DC160-03-10.300A0-BOW-1	10.3	40	54,00 €	
DC160-03-10.500A0-BOW-1	10.5	40	54,00 €	
DC160-03-10.600A0-BOW-1	10.6	40	54,00 €	
DC160-03-10.700A0-BOW-1	10.7	40	54,00 €	
DC160-03-10.900A0-BOW-1	10.9	40	54,00 €	
DC160-03-11.000A0-BOW-1	11	40	54,00 €	
DC160-03-11.800A0-BOW-1	11.8	40	54,00 €	
DC160-03-12.000A0-BOW-1	12	40	54,00 €	
DC160-03-12.100A0-BOW-1	12.1	43	74,00 €	
DC160-03-12.300A0-BOW-1	12.3	43	74,00 €	
DC160-03-12.500A0-BOW-1	12.5	43	74,00 €	
DC160-03-12.800A0-BOW-1	12.8	43	74,00 €	
DC160-03-13.000A0-BOW-1	13	43	74,00 €	
DC160-03-13.100A0-BOW-1	13.1	43	74,00 €	
DC160-03-13.500A0-BOW-1	13.5	43	74,00 €	
DC160-03-14.000A0-BOW-1	14	43	74,00 €	
DC160-03-14.500A0-BOW-1	14.5	45	96,80 €	
DC160-03-15.000A0-BOW-1	15	45	96,80 €	
DC160-03-15.500A0-BOW-1	15.5	45	96,80 €	
DC160-03-16.000A0-BOW-1	16	45	96,80 €	
DC160-03-17.000A0-BOW-1	17	51	122,40 €	
DC160-03-17.500A0-BOW-1	17.5	51	122,40 €	
DC160-03-18.000A0-BOW-1	18	51	122,40 €	
DC160-03-20.000A0-BOW-1	20	55	148,40 €	

Absender

Firma

Name

Straße / Hausnr.

PLZ / Ort

Dieses Formular nutzen und gleich per E-Mail bestellen!



Senden

In Kooperation mit:

Aktionszeitraum: 9 Wochen bzw. solange der Vorrat reicht. Die Lieferzeit beträgt 3 bis 5 Werktage. Aktionsware ist vom Umtausch ausgeschlossen.

\* Kundenvorteil (60 %) bereits berücksichtigt. Abbildungen ähnlich. Änderungen vorbehalten. Empfohlener Verkaufspreis.

walter-tools.com

IHR  
PREISVORTEIL  
**60%**

# VHM-Spiralbohrer DC160 Advance X-treme Evo

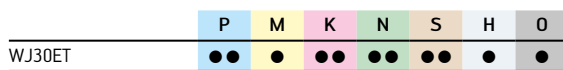
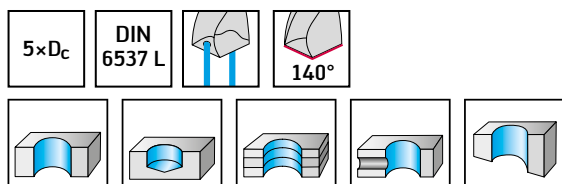

Bezeichnung	D <sub>c</sub>	L <sub>c</sub>	Aktions-Preis*	Stück
DC160-05-03.000A1-BOW-1	3	23	42,80 €	
DC160-05-03.100A1-BOW-1	3.1	23	42,80 €	
DC160-05-03.200A1-BOW-1	3.2	23	42,80 €	
DC160-05-03.300A1-BOW-1	3.3	23	42,80 €	
DC160-05-03.400A1-BOW-1	3.4	23	42,80 €	
DC160-05-03.500A1-BOW-1	3.5	23	42,80 €	
DC160-05-03.600A1-BOW-1	3.6	23	42,80 €	
DC160-05-03.700A1-BOW-1	3.7	23	42,80 €	
DC160-05-03.800A1-BOW-1	3.8	29	42,80 €	
DC160-05-03.900A1-BOW-1	3.9	29	42,80 €	
DC160-05-04.000A1-BOW-1	4	29	42,80 €	
DC160-05-04.100A1-BOW-1	4.1	29	42,80 €	
DC160-05-04.200A1-BOW-1	4.2	29	42,80 €	
DC160-05-04.300A1-BOW-1	4.3	29	42,80 €	
DC160-05-04.400A1-BOW-1	4.4	29	42,80 €	
DC160-05-04.500A1-BOW-1	4.5	29	42,80 €	
DC160-05-04.600A1-BOW-1	4.6	29	42,80 €	
DC160-05-04.650A1-BOW-1	4.65	29	42,80 €	
DC160-05-04.700A1-BOW-1	4.7	29	42,80 €	
DC160-05-04.800A1-BOW-1	4.8	35	42,80 €	
DC160-05-04.900A1-BOW-1	4.9	35	42,80 €	
DC160-05-05.000A1-BOW-1	5	35	42,80 €	
DC160-05-05.100A1-BOW-1	5.1	35	42,80 €	
DC160-05-05.200A1-BOW-1	5.2	35	42,80 €	
DC160-05-05.300A1-BOW-1	5.3	35	42,80 €	
DC160-05-05.400A1-BOW-1	5.4	35	42,80 €	
DC160-05-05.500A1-BOW-1	5.5	35	42,80 €	
DC160-05-05.550A1-BOW-1	5.55	35	42,80 €	
DC160-05-05.600A1-BOW-1	5.6	35	42,80 €	
DC160-05-05.700A1-BOW-1	5.7	35	42,80 €	
DC160-05-05.800A1-BOW-1	5.8	35	42,80 €	
DC160-05-05.900A1-BOW-1	5.9	35	42,80 €	
DC160-05-06.000A1-BOW-1	6	35	42,80 €	
DC160-05-06.100A1-BOW-1	6.1	43	51,20 €	
DC160-05-06.200A1-BOW-1	6.2	43	51,20 €	
DC160-05-06.300A1-BOW-1	6.3	43	51,20 €	
DC160-05-06.400A1-BOW-1	6.4	43	51,20 €	
DC160-05-06.500A1-BOW-1	6.5	43	51,20 €	

Bezeichnung	D <sub>c</sub>	L <sub>c</sub>	Aktions-Preis*	Stück
DC160-05-06.600A1-BOW-1	6.6	43	51,20 €	
DC160-05-06.700A1-BOW-1	6.7	43	51,20 €	
DC160-05-06.800A1-BOW-1	6.8	43	51,20 €	
DC160-05-06.900A1-BOW-1	6.9	43	51,20 €	
DC160-05-07.000A1-BOW-1	7	43	51,20 €	
DC160-05-07.200A1-BOW-1	7.2	43	51,20 €	
DC160-05-07.300A1-BOW-1	7.3	43	51,20 €	
DC160-05-07.400A1-BOW-1	7.4	43	51,20 €	
DC160-05-07.500A1-BOW-1	7.5	43	51,20 €	
DC160-05-07.700A1-BOW-1	7.7	43	51,20 €	
DC160-05-07.800A1-BOW-1	7.8	43	51,20 €	
DC160-05-07.900A1-BOW-1	7.9	43	51,20 €	
DC160-05-08.000A1-BOW-1	8	43	51,20 €	
DC160-05-08.100A1-BOW-1	8.1	49	60,00 €	
DC160-05-08.200A1-BOW-1	8.2	49	60,00 €	
DC160-05-08.300A1-BOW-1	8.3	49	60,00 €	
DC160-05-08.400A1-BOW-1	8.4	49	60,00 €	
DC160-05-08.500A1-BOW-1	8.5	49	60,00 €	
DC160-05-08.600A1-BOW-1	8.6	49	60,00 €	
DC160-05-08.700A1-BOW-1	8.7	49	60,00 €	
DC160-05-08.800A1-BOW-1	8.8	49	60,00 €	
DC160-05-09.000A1-BOW-1	9	49	60,00 €	
DC160-05-09.100A1-BOW-1	9.1	49	60,00 €	
DC160-05-09.200A1-BOW-1	9.2	49	60,00 €	
DC160-05-09.300A1-BOW-1	9.3	49	60,00 €	
DC160-05-09.400A1-BOW-1	9.4	49	60,00 €	
DC160-05-09.500A1-BOW-1	9.5	49	60,00 €	
DC160-05-09.700A1-BOW-1	9.7	49	60,00 €	
DC160-05-09.800A1-BOW-1	9.8	49	60,00 €	
DC160-05-10.000A1-BOW-1	10	49	60,00 €	
DC160-05-10.100A1-BOW-1	10.1	56	81,20 €	
DC160-05-10.200A1-BOW-1	10.2	56	81,20 €	
DC160-05-10.300A1-BOW-1	10.3	56	81,20 €	
DC160-05-10.400A1-BOW-1	10.4	56	81,20 €	
DC160-05-10.500A1-BOW-1	10.5	56	81,20 €	
DC160-05-10.700A1-BOW-1	10.7	56	81,20 €	
DC160-05-10.800A1-BOW-1	10.8	56	81,20 €	
DC160-05-11.000A1-BOW-1	11	56	81,20 €	

Fortsetzung

Absender

\_\_\_\_\_  
Firma

\_\_\_\_\_  
Name

\_\_\_\_\_  
Straße / Hausnr.

\_\_\_\_\_  
PLZ / Ort

Dieses Formular nutzen und gleich per E-Mail bestellen!



Senden

In Kooperation mit: \_\_\_\_\_

Aktionszeitraum: 9 Wochen bzw. solange der Vorrat reicht. Die Lieferzeit beträgt 3 bis 5 Werktage. Aktionsware ist vom Umtausch ausgeschlossen.

\* Kundenvorteil (60 %) bereits berücksichtigt. Abbildungen ähnlich. Änderungen vorbehalten. Empfohlener Verkaufspreis.

walter-tools.com

IHR  
PREISVORTEIL

60%

## VHM-Spiralbohrer DC160 Advance X-treme Evo

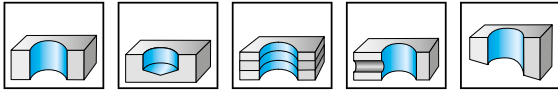

	P	M	K	N	S	H	O
WJ30ET	●●	●	●●	●●	●●	●	●

Bezeichnung	D <sub>c</sub>	L <sub>c</sub>	Aktions-Preis*	Stück
DC160-05-11.100A1-BOW-1	11.1	56	81,20 €	
DC160-05-11.200A1-BOW-1	11.2	56	81,20 €	
DC160-05-11.300A1-BOW-1	11.3	56	81,20 €	
DC160-05-11.500A1-BOW-1	11.5	56	81,20 €	
DC160-05-11.700A1-BOW-1	11.7	56	81,20 €	
DC160-05-11.800A1-BOW-1	11.8	56	81,20 €	
DC160-05-12.000A1-BOW-1	12	56	81,20 €	
DC160-05-12.100A1-BOW-1	12.1	60	111,20 €	
DC160-05-12.200A1-BOW-1	12.2	60	111,20 €	
DC160-05-12.300A1-BOW-1	12.3	60	111,20 €	
DC160-05-12.400A1-BOW-1	12.4	60	111,20 €	
DC160-05-12.500A1-BOW-1	12.5	60	111,20 €	
DC160-05-12.800A1-BOW-1	12.8	60	111,20 €	
DC160-05-13.000A1-BOW-1	13	60	111,20 €	
DC160-05-13.100A1-BOW-1	13.1	60	111,20 €	
DC160-05-13.300A1-BOW-1	13.3	60	111,20 €	
DC160-05-13.500A1-BOW-1	13.5	60	111,20 €	
DC160-05-13.600A1-BOW-1	13.6	60	111,20 €	
DC160-05-13.800A1-BOW-1	13.8	60	111,20 €	
DC160-05-13.900A1-BOW-1	13.9	60	111,20 €	
DC160-05-14.000A1-BOW-1	14	60	111,20 €	
DC160-05-14.200A1-BOW-1	14.2	63	145,60 €	
DC160-05-14.500A1-BOW-1	14.5	63	145,60 €	
DC160-05-14.600A1-BOW-1	14.6	63	145,60 €	
DC160-05-14.750A1-BOW-1	14.75	63	145,60 €	
DC160-05-15.000A1-BOW-1	15	63	145,60 €	
DC160-05-15.100A1-BOW-1	15.1	63	145,60 €	
DC160-05-15.400A1-BOW-1	15.4	63	145,60 €	
DC160-05-15.500A1-BOW-1	15.5	63	145,60 €	
DC160-05-16.000A1-BOW-1	16	63	145,60 €	
DC160-05-16.300A1-BOW-1	16.3	71	184,00 €	
DC160-05-16.500A1-BOW-1	16.5	71	184,00 €	
DC160-05-16.800A1-BOW-1	16.8	71	184,00 €	
DC160-05-17.000A1-BOW-1	17	71	184,00 €	

Bezeichnung	D <sub>c</sub>	L <sub>c</sub>	Aktions-Preis*	Stück
DC160-05-17.200A1-BOW-1	17.2	71	184,00 €	
DC160-05-17.500A1-BOW-1	17.5	71	184,00 €	
DC160-05-17.800A1-BOW-1	17.8	71	184,00 €	
DC160-05-18.000A1-BOW-1	18	71	184,00 €	
DC160-05-18.500A1-BOW-1	18.5	77	222,40 €	
DC160-05-19.000A1-BOW-1	19	77	222,40 €	
DC160-05-19.500A1-BOW-1	19.5	77	222,40 €	
DC160-05-19.800A1-BOW-1	19.8	77	222,40 €	
DC160-05-20.000A1-BOW-1	20	77	222,40 €	
DC160-05-20.500A1-BOW-1	20.5	86	299,20 €	
DC160-05-21.000A1-BOW-1	21	86	299,20 €	
DC160-05-22.000A1-BOW-1	22	86	299,20 €	
DC160-05-24.000A1-BOW-1	24	91	299,20 €	
DC160-05-25.000A1-BOW-1	25	97	299,20 €	

Absender

Firma

Name

Straße / Hausnr.

PLZ / Ort

Dieses Formular nutzen und gleich per E-Mail bestellen!



Senden

In Kooperation mit:

Aktionszeitraum: 9 Wochen bzw. solange der Vorrat reicht. Die Lieferzeit beträgt 3 bis 5 Werktage. Aktionsware ist vom Umtausch ausgeschlossen.

\* Kundenvorteil (60 %) bereits berücksichtigt. Abbildungen ähnlich. Änderungen vorbehalten. Empfohlener Verkaufspreis.

walter-tools.com

IHR PREISVORTEIL

60%

# VHM-Spiralbohrer DC160 Advance X-treme Evo

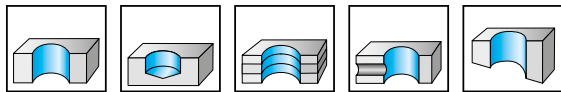
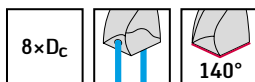

	P	M	K	N	S	H	O
WJ30ET	●●	●	●●	●●	●●	●	●

Bezeichnung	D <sub>c</sub>	L <sub>c</sub>	Aktions-Preis*	Stück
DC160-08-03.000A1-BOW-1	3	28	70,40 €	
DC160-08-03.100A1-BOW-1	3.1	28	70,40 €	
DC160-08-03.200A1-BOW-1	3.2	28	70,40 €	
DC160-08-03.300A1-BOW-1	3.3	28	70,40 €	
DC160-08-03.500A1-BOW-1	3.5	28	70,40 €	
DC160-08-03.700A1-BOW-1	3.7	28	70,40 €	
DC160-08-03.800A1-BOW-1	3.8	37	70,40 €	
DC160-08-04.000A1-BOW-1	4	37	70,40 €	
DC160-08-04.200A1-BOW-1	4.2	37	70,40 €	
DC160-08-04.500A1-BOW-1	4.5	37	70,40 €	
DC160-08-05.000A1-BOW-1	5	48	70,40 €	
DC160-08-05.100A1-BOW-1	5.1	48	70,40 €	
DC160-08-05.500A1-BOW-1	5.5	48	70,40 €	
DC160-08-06.000A1-BOW-1	6	48	70,40 €	
DC160-08-06.500A1-BOW-1	6.5	55	84,80 €	
DC160-08-06.800A1-BOW-1	6.8	55	84,80 €	
DC160-08-07.000A1-BOW-1	7	55	84,80 €	
DC160-08-07.800A1-BOW-1	7.8	64	84,80 €	

Bezeichnung	D <sub>c</sub>	L <sub>c</sub>	Aktions-Preis*	Stück
DC160-08-08.000A1-BOW-1	8	64	84,80 €	
DC160-08-08.500A1-BOW-1	8.5	80	98,80 €	
DC160-08-09.000A1-BOW-1	9	80	98,80 €	
DC160-08-09.300A1-BOW-1	9.3	80	98,80 €	
DC160-08-09.500A1-BOW-1	9.5	80	98,80 €	
DC160-08-10.000A1-BOW-1	10	80	98,80 €	
DC160-08-10.200A1-BOW-1	10.2	96	134,00 €	
DC160-08-10.500A1-BOW-1	10.5	96	134,00 €	
DC160-08-11.000A1-BOW-1	11	96	134,00 €	
DC160-08-11.800A1-BOW-1	11.8	96	134,00 €	
DC160-08-12.000A1-BOW-1	12	96	134,00 €	
DC160-08-12.500A1-BOW-1	12.5	119	183,60 €	
DC160-08-13.000A1-BOW-1	13	119	183,60 €	
DC160-08-13.500A1-BOW-1	13.5	119	183,60 €	
DC160-08-14.000A1-BOW-1	14	119	183,60 €	
DC160-08-15.000A1-BOW-1	15	136	240,00 €	
DC160-08-15.500A1-BOW-1	15.5	136	240,00 €	
DC160-08-16.000A1-BOW-1	16	136	240,00 €	

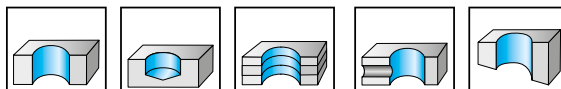
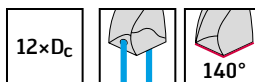

	P	M	K	N	S	H	O
XPL	●●	●●	●●	●●	●●		●●

Bezeichnung	D <sub>c</sub>	L <sub>c</sub>	Aktions-Preis*	Stück
DC160-12-03.000A1-BOW-1	3	48	81,20 €	
DC160-12-03.200A1-BOW-1	3.2	48	81,20 €	
DC160-12-03.300A1-BOW-1	3.3	48	81,20 €	
DC160-12-03.500A1-BOW-1	3.5	48	81,20 €	
DC160-12-04.000A1-BOW-1	4	56	81,20 €	
DC160-12-04.200A1-BOW-1	4.2	56	81,20 €	
DC160-12-04.500A1-BOW-1	4.5	56	81,20 €	
DC160-12-05.000A1-BOW-1	5	74	81,20 €	
DC160-12-05.500A1-BOW-1	5.5	74	81,20 €	
DC160-12-06.000A1-BOW-1	6	74	81,20 €	
DC160-12-06.500A1-BOW-1	6.5	98	97,60 €	

Bezeichnung	D <sub>c</sub>	L <sub>c</sub>	Aktions-Preis*	Stück
DC160-12-06.800A1-BOW-1	6.8	98	97,60 €	
DC160-12-07.000A1-BOW-1	7	98	97,60 €	
DC160-12-08.000A1-BOW-1	8	98	97,60 €	
DC160-12-08.500A1-BOW-1	8.5	123	113,60 €	
DC160-12-09.000A1-BOW-1	9	123	113,60 €	
DC160-12-10.000A1-BOW-1	10	123	113,60 €	
DC160-12-11.000A1-BOW-1	11	140	154,40 €	
DC160-12-12.000A1-BOW-1	12	140	154,40 €	
DC160-12-13.000A1-BOW-1	13	168	211,20 €	
DC160-12-14.000A1-BOW-1	14	168	211,20 €	
DC160-12-16.000A1-BOW-1	16	192	276,40 €	

Absender

Firma \_\_\_\_\_

Name \_\_\_\_\_

Straße / Hausnr. \_\_\_\_\_

PLZ / Ort \_\_\_\_\_

Dieses Formular nutzen und gleich per E-Mail bestellen!



Senden

In Kooperation mit:

Aktionszeitraum: 9 Wochen bzw. solange der Vorrat reicht. Die Lieferzeit beträgt 3 bis 5 Werktage. Aktionsware ist vom Umtausch ausgeschlossen.

\* Kundenvorteil (60 %) bereits berücksichtigt. Abbildungen ähnlich. Änderungen vorbehalten. Empfohlener Verkaufspreis.

walter-tools.com

# Wiederaufbereitung in Herstellerqualität zahlt sich aus

Der Reconditioning-Service von Walter Multiply leistet einen wesentlichen Beitrag zur Senkung Ihrer Produktionskosten. Sie erhalten neuwertige Walter Titex und Walter Prototyp Werkzeuge zu einem attraktiven Preis-/Leistungsverhältnis in Herstellerqualität.



Reconditioning Service  
Original Walter Quality

## UNSER ZEICHEN FÜR 100 % QUALITÄT

Achten Sie auf das „Original Walter Quality“-Label. Es steht für Werkzeug-Wiederaufbereitung in Herstellerqualität und zeigt Ihnen bereits in den Bestellunterlagen, für welche Werkzeuge unser Reconditioning-Service empfohlen wird.

## 50 % KOSTEN SENKEN!

Werkzeuge werden oft viel zu früh entsorgt – obwohl Walter sie mehrfach in Herstellerqualität wiederaufbereiten kann. Profitieren Sie von reduzierten Kosten, stabilen Fertigungsprozessen und konstanten Standzeiten: durch die Wiederaufbereitung Ihrer Werkzeuge in einem unserer weltweit verfügbaren Reconditioning-Center. So sparen Sie bis zu 50 % Ihrer Werkzeugkosten ein!

Mehr Infos unter: [www.reconditioning.walter](http://www.reconditioning.walter)

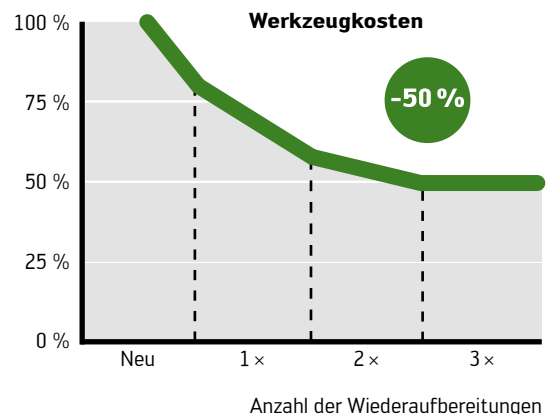

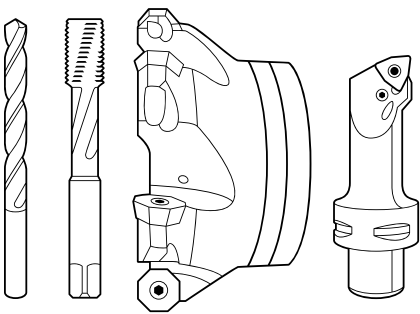

[www.walter-tools.com](http://www.walter-tools.com)